

**SINO**TECH®

---

## Frullatore ad immersione 4in1

---

350W • 220-240V • 50/60Hz





**Prima di utilizzare questo apparecchio leggere attentamente le istruzioni d'uso, ed in particolare, le note, le avvertenze e le istruzioni sull'utilizzo dello stesso in sicurezza: attenersi alle indicazioni. Conservare il presente libretto d'istruzioni per ogni consultazione futura, se l'apparecchio viene ceduto a terzi consegnare anche il presente libretto.**



### **ATTENZIONE!**

**Seguire le istruzioni ed avvertenze per l'utilizzo sicuro dell'apparecchio.**

*I dati tecnici di identificazione si trovano sull'etichetta dell'apparecchio.*

*Questo manuale è redatto in conformità alla norma europea EN82079.*

*Le informazioni riportate nel manuale fanno riferimento al prodotto base, pertanto potrebbero esserci piccole variazioni di allestimento e/o utilizzo.*



**L'imballaggio del prodotto è composto da materiali riciclabili. DEVE ESSERE smaltito in conformità alla normativa di tutela ambientale.**



**INFORMAZIONI AGLI UTENTI** ai sensi del Decreto Legislativo N° 49 del 14 Marzo 2014

“Attuazione della Direttiva 2012/19/UE sui rifiuti di apparecchiature elettriche ed elettroniche (RAEE)”

Il simbolo del cassonetto barrato riportato sull'apparecchiatura indica che il prodotto alla fine della propria vita utile deve essere raccolto separatamente dagli altri rifiuti. L'utente dovrà, pertanto, conferire l'apparecchiatura integra dei componenti essenziali giunta a fine vita agli idonei centri di raccolta differenziata dei rifiuti elettronici ed elettrotecnici, oppure riconsegnarla al rivenditore al momento dell'acquisto di nuova apparecchiatura di tipo equivalente.

Presso i rivenditori di prodotti elettronici con superficie di vendita di almeno 400 m<sup>2</sup> è possibile consegnare gratuitamente, senza obbligo di acquisto, i prodotti elettronici da smaltire con dimensioni inferiori a 25 cm. L'adeguata raccolta differenziata per l'avvio successivo dell'apparecchiatura dismessa al riciclaggio, al trattamento e allo smaltimento compatibile con il rispetto dell'ambiente contribuisce ad evitare possibili effetti negativi sull'ambiente e sulla salute e favorisce il reimpiego e/o riciclo dei materiali di cui è composta l'apparecchiatura.



MADE IN CHINA

1.	Avvertenze - sicurezza	pag.	4
2.	Intervalli di utilizzo	pag.	9
3.	Pulizia e mantenimento	pag.	9
4.	Dati tecnici	pag.	10
5.	Componenti	pag.	11
6.	Montaggio e utilizzo	pag.	12
7.	Suggerimenti	pag.	16
8.	Garanzia	pag.	18
9.	Modalità assistenza	pag.	19



## LEGENDA SIMBOLI



DIVIETO



AVVERTENZA

## 1 AVVERTENZE E SICUREZZA

Questo apparecchio deve essere utilizzato solo per gli scopi per i quali è stato progettato: FRULLATORE AD IMMERSIONE E TRITATUTTO per solo utilizzo domestico.

Qualsiasi utilizzo diverso da quello indicato non è conforme e pertanto pericoloso, l'apparecchio non è studiato per utilizzo professionale o semi-professionale. La società non risponde di eventuali danni causati da utilizzo improprio dell'apparecchio e ciò fa decadere la validità della garanzia.

Dopo aver rimosso l'apparecchio dalla confezione assicurarsi che sia integro, privo di danni all'apparecchio o al cavo di alimentazione. In caso di dubbi contattare il fornitore.

L'apparecchio deve essere utilizzato solo per gli scopi descritti nel manuale.

**⚠ ATTENZIONE!** Prima dell'utilizzo rimuovere etichette, cartellini, pellicole di protezione.

**⚠ ATTENZIONE!** Rischio di soffocamento. I bambini non devono giocare con gli elementi che costituiscono gli imballi. Tenere i sacchetti di plastica lontani dalla portata dei bambini.

**⚠ ATTENZIONE!** Il mancato rispetto delle istruzioni qui presenti o l'utilizzo inappropriato del prodotto possono causare lesioni.

**NOTA:** gli ipovedenti possono consultare la versione digitale di queste istruzioni per l'uso sul sito [www.sinotech.it](http://www.sinotech.it)

- Allorché si decida di smaltire questo apparecchio

si raccomanda di renderlo inoperante rimuovendo il cavo di alimentazione. Si raccomanda inoltre di rendere innocue le parti dell'apparecchio che potrebbero costituire pericoli, soprattutto per i bambini che potrebbero utilizzare l'apparecchio come giocattolo.

- Prima di collegare l'apparecchio alla rete elettrica verificare che i dati targa presenti sull'apparecchio corrispondano a quelli della rete di alimentazione disponibile.

- L'apparecchio può essere utilizzato da persone con ridotte capacità fisiche, sensoriali, mentali o con mancanza di esperienza e conoscenza se sono state istruite riguardo l'utilizzo in sicurezza dell'apparecchio avendo anche compreso i pericoli implicati, oppure se sorvegliati da persone responsabili della loro incolumità.

- Questo apparecchio non deve essere utilizzato da bambini: tenere l'apparecchio ed il cavo di alimentazione lontani dalla portata dei bambini. I bambini non devono utilizzare questo apparecchio come giocattolo.

- Se ci sono bambini nelle vicinanze, durante il funzionamento dell'apparecchio, sorvegliare il tutto con attenzione: i bambini non devono entrare in contatto con l'apparecchio.

- Quando si utilizzano gli accessori A e C2 (frullatore ad immersione e tritatutto) l'apparecchio non può essere utilizzato dai bambini; tenere apparecchio e cavo di alimentazione lontani dalla loro presa.

- Quando si utilizza l'accessorio C1 (frusta per montare a neve) l'apparecchio può essere utilizzato dai bambini di età superiore agli 8 anni se sono stati ben informati in merito al funzionamento e agli eventuali rischi nell'utilizzo dello stesso.

- Pulizia e operazioni di mantenimento non possono essere effettuate da bambini. Tenere apparecchio e cavo di alimentazione lontani dalla loro presa.

⊘ NON utilizzare con mani bagnate o con piedi nudi o umidi.

⊘ NON rimuovere la spina dalla presa di corrente tirando il cavo di alimentazione o l'apparecchio.

⊘ NON trasportare l'apparecchio impugnando solo il cavo di alimentazione.

⊘ NON utilizzare o lasciare esposto l'apparecchio all'umidità, agli agenti atmosferici (pioggia, sole, ecc.) o a temperature estreme.

- L'apparecchio non è progettato per essere utilizzato all'esterno.

- Collocare l'apparecchio su una superficie piana e stabile.

- Far riferimento alla confezione per le caratteristiche dell'apparecchio.

- Staccare sempre la spina dalla presa di corrente:
  - dopo ogni utilizzo
  - se lasciato incustodito

- se si deve montare, smontare o si devono collegare accessori
- se si deve pulire
- se non si deve utilizzare

- Sorvegliare sempre l'apparecchio durante il funzionamento.

- Se l'apparecchio si rompe, o nel caso di cattivo funzionamento, o se il cavo di alimentazione è danneggiato, non utilizzarlo: spegnerlo e non manometterlo. Per riparazioni rivolgersi presso un centro di assistenza specializzato.

- Il corpo motore dell'apparecchio non deve entrare in contatto con acqua, altri liquidi, spray o vapori. Pulire seguendo le indicazioni riportate successivamente.

⊘ NON utilizzare l'apparecchio in prossimità di vasche o lavandini pieni di acqua. Durante l'utilizzo posizionarsi lontani da vasche o lavandini.

- Utilizzare l'apparecchio solo con gli accessori forniti in dotazione.

⊘ NON utilizzare l'apparecchio collegato a temporizzatori esterni o collegato ad un sistema di comando a distanza o sistemi simili.

⊘ NON utilizzare l'apparecchio su superfici instabili o in prossimità del piano di cottura. Prestare attenzione anche al cavo di alimentazione che non deve mai entrare in contatto con superfici calde, fiamme, pentole calde o utensili affilati e taglienti.

⊘ NON toccare le lame quando l'apparecchio è collegato alla presa di corrente.

- Mantenere dita, capelli, vestiti, accessori e utensili lontani dalle parti in movimento dell'apparecchio.

- Attivare L'IMMERSIONE solo quando il gambo e la lama sono immersi negli alimenti da processare.

⊘ NON togliere o sollevare l'apparecchio fuori dagli alimenti che si stanno processando senza aver spento l'apparecchio.

⊘ NON immergere il gambo in liquidi caldi con temperature superiori a 60°C. Togliere la pentola dai fornelli e lasciar parzialmente raffreddare prima di utilizzare il frullatore.

⊘ NON utilizzare il frullatore ad immersione per emulsionare oli o grassi bollenti.

⚠ **ATTENZIONE!** Il tritatutto non è adatto all'uso con cibi a temperature superiori a 40°C

- Allorché si decida di smaltire l'apparecchio come rifiuto si raccomanda di renderlo inoperante tagliando il cavo di alimentazione. Si raccomanda inoltre di rendere innocue tutte le parti che potrebbero costituire pericolo, specialmente per i bambini che potrebbero servirsi dell'apparecchio per i propri giochi.



## 2 INTERVALLI DI UTILIZZO

Quest'apparecchio non può essere utilizzato in modo continuativo, ma è obbligatorio effettuare delle pause durante il funzionamento. Il mancato rispetto di questa norma potrebbe causare gravi danni al motore.

Per impasti densi utilizzare l'apparecchio in continuo per massimo 10 secondi onde evitare surriscaldamento del motore, lasciar riposare per 60 secondi prima del successivo utilizzo. Se sono necessari più di 5 cicli lasciar raffreddare a T ambiente l'apparecchio prima del successivo utilizzo.

## 3 PULIZIA E MANTENIMENTO

Al termine dell'utilizzo staccare la spina dalla presa di corrente, ed aspettare che la lama si sia completamente fermata.

**⚠ ATTENZIONE!** Tutte le fasi successive devono essere eseguite con estrema cautela dato che si maneggiano lame che sono taglienti, pericolo di lesioni.

Staccare il corpo motore ruotando l'accessorio utilizzato.

Pulire l'accessorio, gambo, frusta, Tritatutto sotto l'acqua corrente utilizzando un detersivo delicato, sciacquare ed asciugare con cura.

Pulire il corpo motore utilizzando un panno morbido.

Asciugare con cura ogni parte prima di riporre l'apparecchio in luogo asciutto e ventilato, protetto dalla polvere.

## 4 DATI TECNICI

Cod. prodotto	GD024	Isolamento	
Voltaggio	230V	Periodo di lavoro consecutivo	≅10S
Frequenza	50 Hz	Periodo di intermittenza	≅1min
Potenza	350W		

Il frullatore ad immersione può essere utilizzato per frullare o miscelare piccole quantità di cibo o per preparare deliziose salse (anche per preparare la pappa dei bambini). Questo apparecchio non è adeguato alla lavorazione di impasti troppo densi: in tal caso il motore potrebbe bruciarsi e la garanzia non è applicabile.

Mantenere gli alimenti a contatto dei vari elementi che costituiscono l'apparecchio per un massimo di 5 minuti.

## 5 COMPONENTI

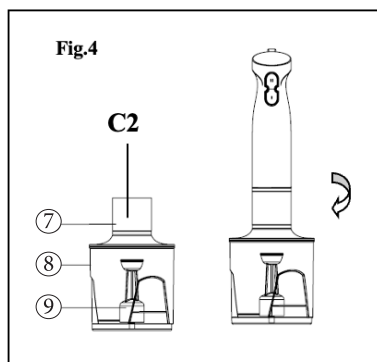
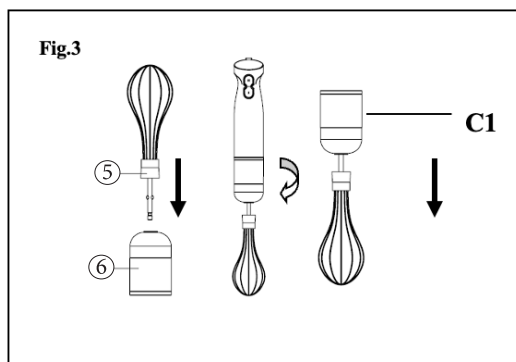
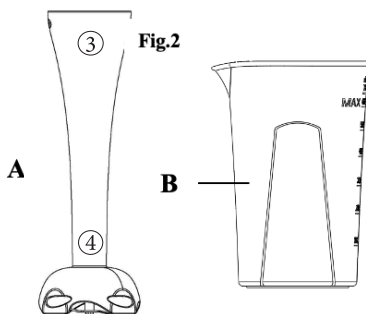
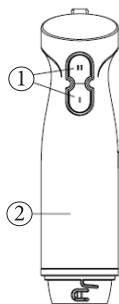

- A • Gambo in plastica
- B • Misurino 600ml
- C1 • Frusta in acciaio
- C2 • Tritatutto
- 1-2 • Tasti attivazione-velocità e corpo motore
- 3-4 • Connettore e gambo in plastica
- 5-6 • Frusta e connettore
- 7-9 • Accessorio tritatutto

## 6 MONTAGGIO E UTILIZZO

**⚠ ATTENZIONE!** Tutte le fasi successive devono essere eseguite con estrema cautela dato che si maneggiano lame che sono taglienti, pericolo di lesioni.

### IMMERSIONE

- Prima di utilizzare il frullatore ad immersione per la prima volta lavare il gambo sotto l'acqua corrente utilizzando un detersivo delicato, sciacquare ed asciugare accuratamente.
- Pulire il corpo motore con un panno umido.
- Con la spina NON inserita nella presa di corrente collegare l'estremità inferiore del corpo motore all'estremità superiore del gambo e ruotarle per fissarle in posizione.
- Per evitare schizzi immergere il gambo del frullatore ad immersione nell'alimento da processare.

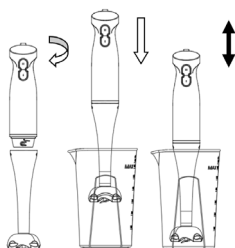

- Inserire la spina nella presa di corrente.
- Successivamente attivare il frullatore ad immersione pigiando uno dei 2 tasti, a seconda della necessità: i tasti push and pull mantengono l'apparecchio attivo per il tempo che il tasto viene pigiato, al rilascio del tasto l'apparecchio di spegne.

- Per frullare la frutta si consiglia di tagliare la frutta in piccoli pezzi e di aggiungere piccole quantità di acqua prima di accendere il frullatore ad immersione.
- Per frullare alimenti caldi, accertarsi che la massima temperatura raggiunta dagli alimenti non sia superiore ai 60°C.
- Al termine staccare la spina dalla presa di corrente.
- Assicurarsi che la lama si sia completamente fermata prima di procedere ulteriormente.

## TRITATUTTO

- Prima di utilizzare il tritatutto per la prima volta lavare le parti sotto l'acqua corrente utilizzando un detersivo delicato, sciacquare ed asciugare accuratamente.
- Pulire il corpo motore con un panno umido.
- Introdurre le lame nella ciotola tritatutto facendo attenzione a maneggiare le lame con estrema cura dato che sono taglienti. Posizionarle sul perno al centro della ciotola.
- Introdurre gli alimenti da sminuzzare seguendo le indicazioni fornite nella tabella.
- Chiudere la ciotola con il coperchio centrando il perno delle lame con il foro presente sul coperchio.
- Montare il corpo motore sul coperchio e ruotarlo per fissarlo in posizione.

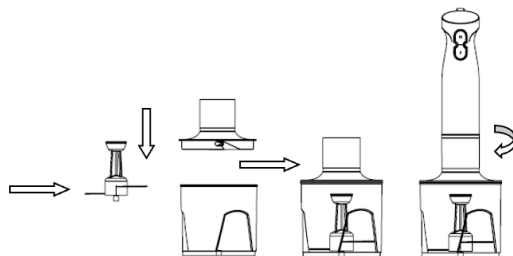

- Inserire la spina nella presa di corrente ed attivare il tritatutto agendo sul tasto push and pull.
- Rilasciare il tasto ad intervalli regolari per controllare che l'alimento processato venga tritato secondo le proprie esigenze.
- È possibile utilizzare le due velocità in base al tipo di alimento.
- Al termine assicurarsi che le lame si siano completamente fermate prima di procedere ulteriormente.
- Staccare la spina dalla presa di corrente.
- Rimuovere il corpo motore dal coperchio ruotando il corpo motore.
- Rimuovere il coperchio staccandolo dalla ciotola.
- Rimuovere il coperchio staccandolo dalla ciotola.
- Rimuovere le lame impugnando il perno delle stesse e prestando attenzione a maneggiarle con estrema cura in quanto taglienti.







## 7 SUGGERIMENTI

Nella tabella di seguito alcune indicazioni per accessorio, quantità e tempo di utilizzo.

ALIMENTO	ACCESSORIO	QUANTITÀ'	TEMPO
Frutta-verdura		50-100g	25secondi
Pappe		50-200ml	25secondi
Frullati		50-500ml	20secondi
Panna montata		250ml	1.5min
Albumi a neve		2pcs	1.5min
Pane secco		50g	15 secondi
Cioccolato fondente		100g	10 secondi
Aglio		50g	10 secondi



<b>Cipolle</b>		<b>200g</b>	<b>5 secondi</b>
<b>Carne – Pesce</b>		<b>150g</b>	<b>10 secondi</b>
<b>Formaggio</b>		<b>200g</b>	<b>10 secondi</b>
<b>Frutta secca</b>		<b>100g</b>	<b>10 secondi</b>

## 8 GARANZIA

L'apparecchio è garantito per un periodo di due anni dalla data di consegna. Fa fede la data riportata sullo scontrino/fattura (purché chiaramente leggibile), a meno che l'acquirente non provi che la consegna è successiva. In caso di difetto del prodotto preesistente alla data di consegna, viene garantita la riparazione o sostituzione senza spese dell'apparecchio. L'acquirente ha l'onere di denunciare al rivenditore o produttore il difetto di conformità entro due mesi dalla scoperta del difetto stesso.

Non sono coperte dalla garanzia tutte le parti che dovessero risultare difettose a causa di:

- a. danni da trasporto o da rotture accidentali
- b. errata installazione o inadeguatezza dell'impianto elettrico
- c. riparazioni o modifiche operate da personale non autorizzato
- d. mancata o non corretta manutenzione e pulizia
- e. prodotto e/o parti di prodotto soggette a usura e/o consumabili
- f. mancata osservanza delle istruzioni per il funzionamento dell'apparecchio, negligenza o trascuratezza nell'uso
- g. introduzione o uso di alimenti esclusi dalle istruzioni (duri, caldi, secchi, ecc.)
- h. utilizzo di alimenti in quantitativi eccedenti quanto specificato
- i. montaggio non corretto del gruppo lame o degli accessori
- j. superamento dei tempi di utilizzo previsti
- k. ingresso accidentale di liquidi nel corpo motore dovuto ad uso improprio
- l. cavo di alimentazione attorcigliato o piegato per incuria.

L'elenco di cui sopra è a titolo meramente esemplificativo e non esaustivo, in quanto la presente garanzia è comunque esclusa per tutte quelle circostanze che non possono farsi risalire a difetti di fabbricazione dell'apparecchio. La garanzia è inoltre esclusa in tutti i casi di uso improprio dell'apparecchio ed in caso di uso professionale. Si declina ogni responsabilità per eventuali danni che possano direttamente o indirettamen-

te derivare a persone, cose ed animali domestici in conseguenza della mancata osservanza di tutte le prescrizioni indicate nell'apposito

“Libretto Istruzioni ed avvertenze” in tema di installazione, uso e manutenzione dell'apparecchio. Sono fatte salve le azioni contrattuali di garanzia nei confronti del venditore.

## 9 MODALITÀ ASSISTENZA

La richiesta di un intervento di riparazione o sostituzione dell'apparecchio mal funzionante andrà fatta pervenire tramite compilazione del modulo “RICHIESTA DI ASSISTENZA” presente sul sito [www.sinotech.it](http://www.sinotech.it).

L'apparecchio difettoso verrà riparato o sostituito solo se il modulo sarà corredato di documento fiscale che ne attesti la data di acquisto o di consegna.

### TAGLIANDO DI GARANZIA

IN CASO SI RENDESSE NECESSARIO, FAR COMPILARE IL PRESENTE TAGLIANDO DAL RIVENDITORE E FARLO Pervenire, INSIEME AL DOCUMENTO FISCALE AL CENTRO ASSISTENZA CHE SI OCCUPERÀ DELL'INTERVENTO DI ASSISTENZA IN GARANZIA.

DATI CLIENTE:                      NOME E COGNOME \_\_\_\_\_

La compilazione del presente tagliando è a cura del rivenditore.		TIMBRO E FIRMA RIVENDITORE:
RIVENDITORE:		
N° DOCUMENTO FISCALE:		
DATA DI ACQUISTO:		
CODICE PRODOTTO		
PREZZO PRODOTTO		

**IMPORTANTE!** Conservare il libretto di istruzioni e il documento fiscale (Scontrino fiscale, bolla o fattura) in originale. Nel caso in cui l'apparecchio presenti una anomalia nel funzionamento rivolgersi produttore. Tenere sempre a disposizione il libretto di istruzioni e il documento fiscale (Scontrino fiscale, bolla o fattura).

## Per richiedere assistenza sui prodotti Sinotech:

- 1• Visitare il sito [www.sinotech.it](http://www.sinotech.it)
- 2• Cliccare su “Richiesta di Assistenza” (presente nel menù).
- 3• Compilare il form in ogni sua parte: è importante allegare lo scontrino parlante e la foto dell'etichetta posta sul prodotto fisico
- 4• Entro due giorni lavorativi si riceverà comunicazione tramite mail (controllare anche nelle spam).  
Sarà questa comunicazione che confermerà la ricezione della richiesta.
- 5• Le mail che invieremo saranno molto importanti per velocizzare la gestione della pratica.
- 6• Il prodotto riparato o in sostituzione verrà inviato all'indirizzo indicato nel modulo.

LA CORRETTA E ACCURATA COMPILAZIONE DEL MODULO VELOCIZZERÀ LA PRATICA!



**Tekno Italia srl**

Via Bagutta, 13 - 20121 Milano

Tel. +39 0289708059

[info@teknitalia.it](mailto:info@teknitalia.it)

[www.sinotech.it](http://www.sinotech.it)